



# GESAMTKATALOG

GENERAL CATALOGUE



VERARBEITUNG IN PERFEKTION · MANUFACTURED IN PERFECTION

 **MWE**<sup>®</sup>  
Edelstahlmanufaktur GmbH

EDITION X

# MIT QUALITÄT AUS LEIDENSCHAFT A PASSION FOR QUALITY

MWE steht für maximale Verarbeitungsqualität und große Liebe zum Detail. Es ist unsere Philosophie und Aufgabe, Produkte aus Deutschland zu entwickeln, die konsequent dem Zeitgeist entsprechen und dabei Raum für Individualität lassen. Das bedeutet für alle MWE-Mitarbeiter, jederzeit den höchsten Anforderungen hinsichtlich Design, Verarbeitungsqualität und Funktionalität gerecht zu werden.

Das Besondere: Sämtliche Produkte durchlaufen eine komplexe Fertigungsabfolge und zwar zu ca. 100% unter unserem Dach. MWE setzt in der zerspanenden Bearbeitung auf hochmoderne CNC-Technik und erreicht vor allem durch sorgfältige Handarbeit bei der Oberflächenveredelung dieses einmalige Endresultat. MWE-Spitzen-technologie gepaart mit einer vorbildlichen Kundenkommunikation, das ergibt „Qualität aus Leidenschaft“!

MWE stands for maximum production quality and a great love of detail. We consider it our philosophy and task to develop products from Germany that consistently correspond with the spirit of the times and also enables room for individuality. This means that all MWE employees always correspond with the highest standards involving design, production quality, and functionality.

In particular: All products are subject to a complex production sequence, about 100% of which takes place on our own premises. MWE utilises highly-modern non-chipping CNC machines, and this unique final result is achieved via careful, hand-crafted surface refinement. Paired with its exemplary customer communication strategy, MWE's leading technology produces 'Quality built on Passion'!



- + EINE KLARE ENTSCHEIDUNG FÜR DEN STANDORT DEUTSCHLAND
- + DESIGN UND TECHNIK AUS EINEM HAUS
- + MODERNSTE CNC-TECHNIK
- + ECHTE HANDARBEIT FÜR BESTE ERGEBNISSE
- + HAUSEIGENE QUALITÄTSTESTS

- + A CLEAR DECISION REGARDING THE LOCATION GERMANY
- + DESIGN AND TECHNOLOGY FROM A SINGLE PROVIDER
- + THE MOST MODERN CNC TECHNOLOGY
- + GENUINE HAND-CRAFTED WORK FOR IDEAL RESULTS
- + IN-HOUSE QUALITY TESTING



Türsysteme | Door systems



Duschkysteme | Shower systems

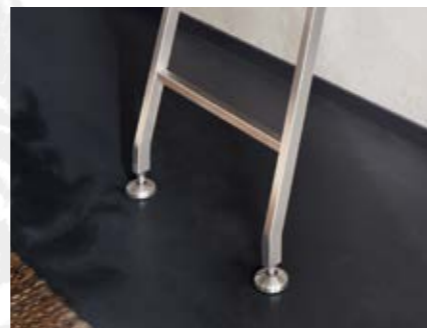

Leitersysteme | Ladder systems

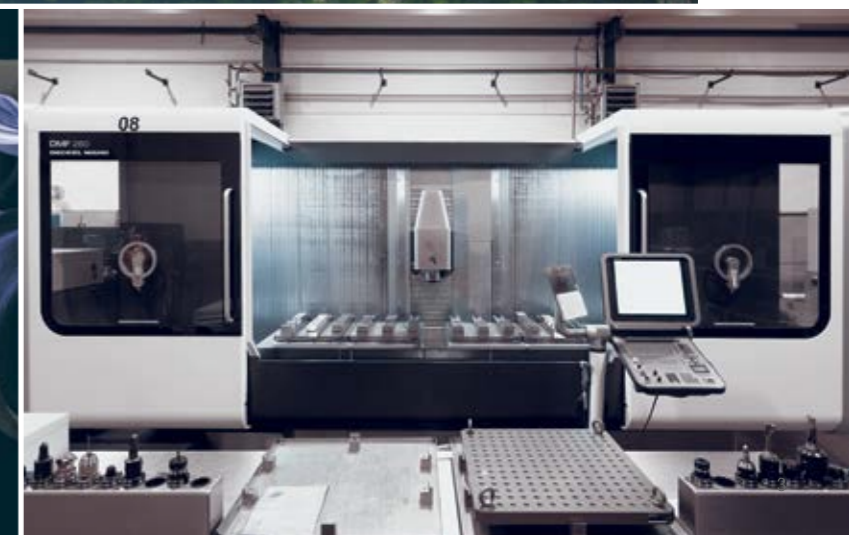



























# Inhalt | Content

## Schiebetürsysteme Rollwagen oben Sliding Door Systems Top Roller

ProTec	12	     
Klassik	14	     
Supra	16	    
Twin	18	   
Duplex	20	    
Duplex S	22	   
Vario	24	   
Chronos	26	    
Spider	28	    
Purist	30	    
Stahlbeschlag	32	   
Akzent R	34	    

## Schiebetürsysteme Rollwagen unten Sliding Door Systems Bottom Roller

Terra	36	     
Terra Akzent	38	    
Terra H	40	    
Terra M	42	    
Terra M XL	44	    



## Zubehör | Accessories

Sychrontechnik Synchronous technology	46
MWE-Soft-Stop-Technik MWE soft stop technology	48

## Drehtürsysteme | Pivoting Doors

Akzent Drehstange Akzent long and short rod	50
--	----

Agitus L	52
----------	----

## Türgriffe | Door handles

Stangengriffe Straight door handles	54
Griffmuscheln Flush pulls	60

## Kurzbeschreibung Symbole Description of symbols

Mit Hilfe der Symbole bekommen Sie eine schnelle Übersicht über die Zusatzfunktionen und Einsatzmöglichkeiten der einzelnen Türsysteme.  
The symbols give you a quick overview of the extra features and application options for each door system.



Mögliches Material und Stärke des Türblatts  
Possible door material and thickness

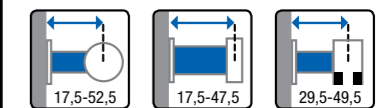

Variable Wandabstände der Schiebetüren  
Variable wall clearances for sliding doors

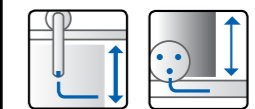

Höhenverstellung der Tür nach Montage möglich  
Height adjustable after mounting



Mit MWE-Soft-Stop-Technik lieferbar  
MWE soft stop technology available

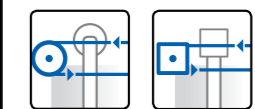

Lieferbar mit Sychrontechnik  
Synchronous technology available



Maximales Türblattgewicht  
Maximum door weight

SPIRIT



SPIRIT AKZENT



AGITUS M



MOVE



ZARGE  
Door frame



MIAMI



LUNA

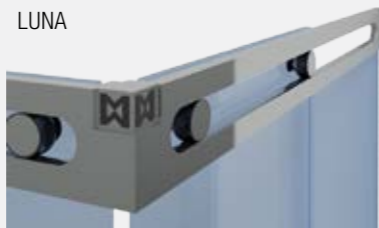

CLARO



Abbildungen nicht in Abhängigkeit zueinander.

Images are not dependent on each other.

### Kurzbeschreibung Symbole Description of symbols

Mithilfe der Symbole bekommen Sie eine schnelle Übersicht über die Zusatzfunktionen und Einsatzmöglichkeiten der einzelnen Duschsysteme. The symbols will give you a quick overview of the extra features and application options for each shower system.

Anbringung und Winkel | Anbringung und Winkel



Beschlagsart | Beschlagsart

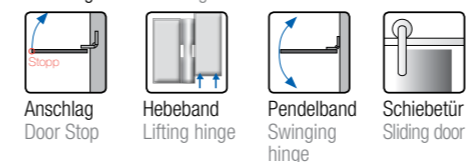

Wand-/Glasbefestigung | Glass/Wall mounting

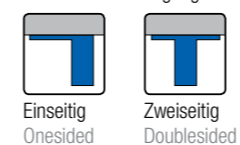

Befestigungsoption | Mounting option

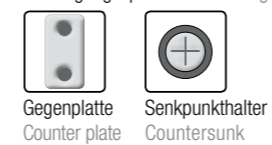

Türblattstärke | Possible door thickness



Maximales Türblattgewicht | Maximum door weight



### Duschsysteme mit hebendem Türband Shower systems with a lifting hinge

SPIRIT / SPIRIT AKZENT 66/68



### Duschsysteme mit Pendeltüren Shower systems with a swinging hinge

AGITUS M 70

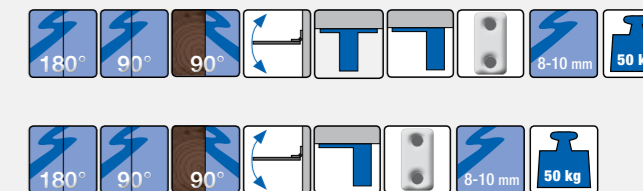

### Duschsysteme Shower systems

MOVE 72



### Duschsystem mit Zarge Shower systems with a door frame

Zarge | Door frame 76



### Walk-In-Dusche | Walk-In-Shower

Stabilisationsstange | Support bar 86



### Duschsysteme mit Schiebetüren Shower systems with a sliding door

MIAMI 80  
LUNA 82  
CLARO 84





Was genau  
brauche ich  
eigentlich?

What exactly  
do I need?

Nicht nur der persönliche Geschmack spielt bei der Ausstattung einer Leiter eine tragende Rolle, sondern auch die räumlichen Gegebenheiten. Gibt es viel oder wenig Platz? Verfügen wir über miteinander verbundene oder einzelnstehende Regale? Möglichkeiten gibt es unendlich viele. Wir helfen und beraten gern.

Not only personal taste plays a decisive role in the design of a ladder, but also the spatial conditions that are involved. Is there a lot or little space? Are the shelves connected or are they separate from each other? There are endless possibilities. We're happy to help with advice.

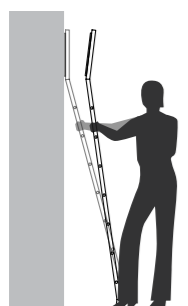

### SL.6000 ANSTELLEITER | LEANING LADDER

S.96

SICHERER STAND  
KEINE MONTAGE NOTWENDIG  
FÜR EINZELREGALE OHNE VERBINDUNG  
IDEAL AUCH IM LADENBAU

S.112

SECURE STANDING POSITION  
NO ASSEMBLY NECESSARY  
FOR SINGLE SHELVES WITHOUT CONNECTIONS  
ALSO IDEAL FOR SHOP CONSTRUCTION

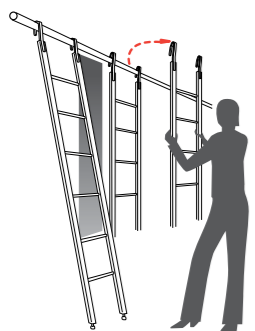

### SL.6001 EINHÄNGELEITER | HOOK LADDER

S.98

SICHERER STAND  
FÜR EINZELREGALE OHNE VERBINDUNG  
IDEAL AUCH IM LADENBAU  
BESONDERS PLATZSPAREND

S.114

SECURE STANDING POSITION  
FOR INDIVIDUAL SHELVES WITHOUT CONNECTIONS  
ALSO IDEAL FOR STORE CONSTRUCTION  
ESPECIALLY SPACE-SAVING

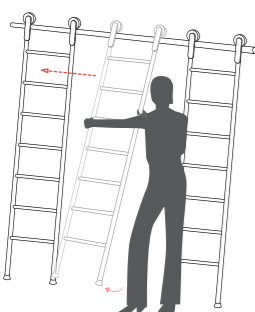

### SL.6002 SCHIEBELEITER | SLIDING LADDER

S.100

SICHERER STAND  
EINFACHES VERSCHIEBEN MÖGLICH  
KOMFORTABEL AN LANGEN REGALEN  
BASISMODELL

S.116

SECURE STANDING POSITION  
EASY TO MOVE  
COMFORTABLE USE WITH LONGER LADDERS  
BASIC MODEL



### SL.6003 TELESKOP LEITER | TELESCOPIC LADDER

S.102

BESONDERS PLATZSPAREND  
SICHERER STAND

S.118

EINFACHES VERSCHIEBEN MÖGLICH  
KOMFORTABEL AN LANGEN REGALEN

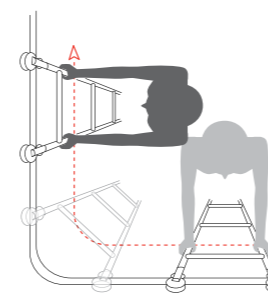

### SL.6004 VARIO LEITER | VARIO LADDER

S.104

SICHERER STAND  
FÜR GEBOGENE LAUFSCHIENEN AUCH ÜBER ECK  
EINFACHES VERSCHIEBEN BEI LANGEN REGALEN  
IDEAL IM LADENBAU

S.120

SECURE STANDING POSITION  
FOR CURVED RAILS, ALSO OVER CORNERS  
EASY MOVING, ALSO FOR LONG SHELVES  
IDEAL FOR SHOP CONSTRUCTION

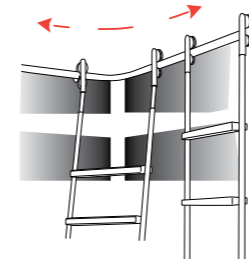

### SL.6005 VARIO-TELESKOP LEITER | VARIO TELESCOPIC LADDER

S.106

FÜR GROSSE REGALSYSTEME ÜBER ECK  
AUCH FÜR HOHE REGALE  
BESONDERS PLATZSPAREND  
KEIN VERRUTSCHEN DER LEITER

S.122

FOR LARGE SHELF SYSTEMS OVER CORNERS  
ALSO FOR TALL SHELVES  
ESPECIALLY SPACE-SAVING  
LADDERS DON'T SLIP

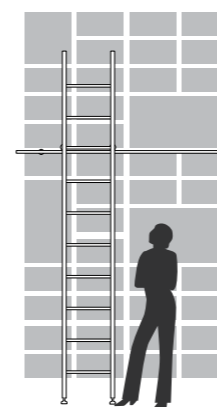

### SL.6006 TANGENS LEITER | TANGENS LADDER

S.108

FÜR GROSSE UND HOHE REGALE  
HANDLAUF ÜBER DIE LAUFSCHIENE HINAUS  
EINFACHES VERSCHIEBEN MÖGLICH  
SICHERER STAND

S.124

FOR LARGE AND TALL SHELVES  
HANDRAIL ALONG THE RAIL  
EASY TO MOVE  
SECURE STANDING POSITION

### SL.6030/6031 HOLZLEITER | WOODEN LADDER

S.126

ROLLWAGEN FÜR  
HOLZLEITER  
CARRIAGES FOR  
WOODEN LADDERS

SL.6030

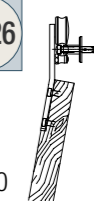

SL.6031

EINHÄNGELASCHE FÜR  
HOLZLEITER  
LADDER HOOK FOR  
WOODEN LADDERS

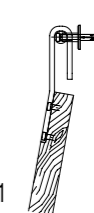

# TÜRSYSTEME

DOOR SYSTEMS



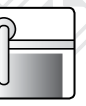

## ProTec ST.1016.PR

+ Einfache Wartung und Montage durch umfangreiche Einstellmöglichkeiten + Hervorragende Laufeigenschaften durch Laufschiene aus Vollmaterial + Geeignet für Türblätter aus Glas, Holz, Metall und Kunststoff + Lieferbar mit MWE-Soft-Stop-Technik und Synchrontechnik + Türblattgewicht bis 105 kg

+ Easy maintenance and installation thanks to extensive adjustment options + Runs smoothly thanks to rail of solid material + Suitable for door panels of glass, wood, metal or plastic + Available with MWE soft stop technology and synchronous technology + Door panel weight up to 105 kg



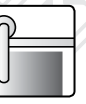

## KLASSIK ST.1000.KL

+ Einfache Wartung und Montage durch umfangreiche Einstellmöglichkeiten + Hervorragende Laufeigenschaften durch Laufschiene aus Vollmaterial + Geeignet für Türblätter aus Glas, Holz, Metall und Kunststoff + Hohe Objekttauglichkeit durch drei Punkthalter + Lieferbar mit MWE-Soft-Stop-Technik und Synchron-technik + Türblattgewicht bis 175 kg

+ Easy maintenance and installation thanks to extensive adjustment options + Runs smoothly thanks to rail of solid material + Suitable for glass, wood, metal or plastic door panels + Available with MWE soft stop technology and synchronous technology + Door panel weight up to 175 kg





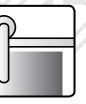

## SUPRA ST.1009.SU

- + Geeignet für Holz- oder Spiegeltüren + Befestigung auf Türblattoberkante + Für Türblattstärken zwischen 30 und 90 mm
- + Lieferbar mit MWE-Soft-Stop-Technik und Synchrontechnik + Türblattgewicht bis 135 kg

- + Suitable for wood or mirrored doors
- + Rollers fixed to the top edge of door panel + For door thicknesses between 30 and 90 mm + Available with MWE soft stop technology and synchronous technology + Door panel weight up to 135 kg



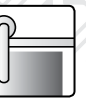

## TWIN ST.1011.TW

+ System speziell für raumhohe Türelemente + verschiedene Deckenhalter lieferbar + Auch für Montage an Wand geeignet + Hervorragende Laufeigenschaften durch Laufschiene aus Vollmaterial + Geeignet für Türblätter aus Glas, Holz, Metall und Kunststoff + Türblattgewicht bis 135 kg

+ System specially designed for floor-to-ceiling door panels + Various ceiling holders available + Also suitable for wall mounting + Runs smoothly thanks to rail of solid material + Suitable for glass, wood, metal or plastic door leaves + Door panels weight up to 135 kg



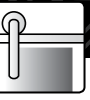

*Premium Edition*

DUPLEX ST.1007.DU

+ System speziell für schwere und große Türblätter + Hervorragende Laufeigenschaften durch Laufschiene aus Vollmaterial + Geeignet für Türblätter aus Glas, Holz, Metall und Kunststoff + Hohe Objekttauglichkeit durch große Punkthalter + Lieferbar mit MWE-Soft-Stop-Technik + Türblattgewicht bis 250 kg

+ System specially designed for large and heavy door panels + Runs smoothly thanks to rail of solid material + Suitable for glass, wood, metal or plastic door panels + Ideal stability for public areas due to large point holders + Available with MWE soft stop technology + Door panels weight up to 250 kg





*Premium Edition*

DUPLEX S ST.1017.DS

+ Geeignet für besonders schwere Holztüren + Befestigung auf/in der Türblattoberkante + Türblattstärke zwischen 30 und 90 mm + Lieferbar mit MWE-Soft-Stop-Technik + Türblattgewicht bis 190 kg

+ Suitable for very heavy wood doors + Attached to or countersunk in the top edge of the door panel + Door panel thickness between 30 and 90 mm + Available with MWE soft stop technology + Door panel weight up to 190 kg



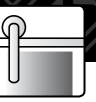

*Premium Edition*

VARIO ST.1005.VA

+ Einmalige Lösung für das Bewegen von geraden Türblättern an gebogenen Wänden + System auch für gebogene Türblätter geeignet (Variante ST.1005.VAR/ Radius bis min. 750 mm) + Individuelle Planung der kompletten Anlage durch MWE + Hervorragende Laufeigenschaften durch Laufschiene aus Vollmaterial + Geeignet für Türblätter aus Glas, Holz, Metall und Kunststoff + Türblattgewicht bis 135 kg

+ One-of-a-kind solution for sliding straight doors along curved walls + System also suitable for curved door panels (variant ST.1005.VAR/ radius up to min. 750 mm) + Custom planning of the complete system by MWE + Runs smoothly thanks to rail of solid material + Suitable for glass, wood, metal or plastic door panels + Door panel weight up to 135 kg



360°-Drehgelenk  
360° swivel joint



*Premium Edition*

CHRONOS ST.1030.CH

+ Hervorragende Laufeigenschaften durch Laufschiene aus Vollmaterial + Geeignet für Türblätter aus Glas, Holz, Metall und Kunststoff + Hohe Objekttauglichkeit durch drei Punkthalter + Lieferbar mit MWE-Soft-Stop-Technik und Synchrontechnik + Türblattgewicht bis 205 kg

+ Runs smoothly thanks to rail of solid material + Suitable for glass, wood, metal or plastic door panels + Ideal stability for public areas due to three point holders + Available with MWE soft stop technology and synchronous technology + Door panel weight up to 205 kg

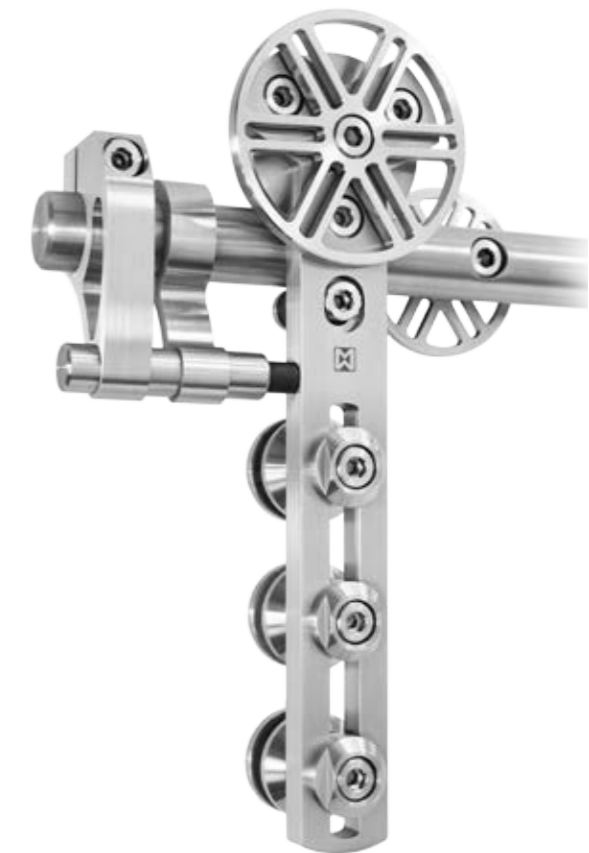



*Premium Edition*

## SPIDER ST.1033.SP

+ Hervorragende Laufeigenschaften durch Laufschiene aus Vollmaterial + Geeignet für Türblätter aus Glas, Holz, Metall und Kunststoff + Hohe Objekttauglichkeit durch drei Punkthalter + Lieferbar mit MWE-Soft-Stop-Technik und Synchrontechnik + Türblattgewicht bis 205 kg

+ Runs smoothly thanks to rail of solid material + Suitable for glass, wood, metal or plastic door panels + Ideal stability for public areas due to three point holders + Available with MWE soft stop technology and synchronous technology + Door panel weight up to 205 kg

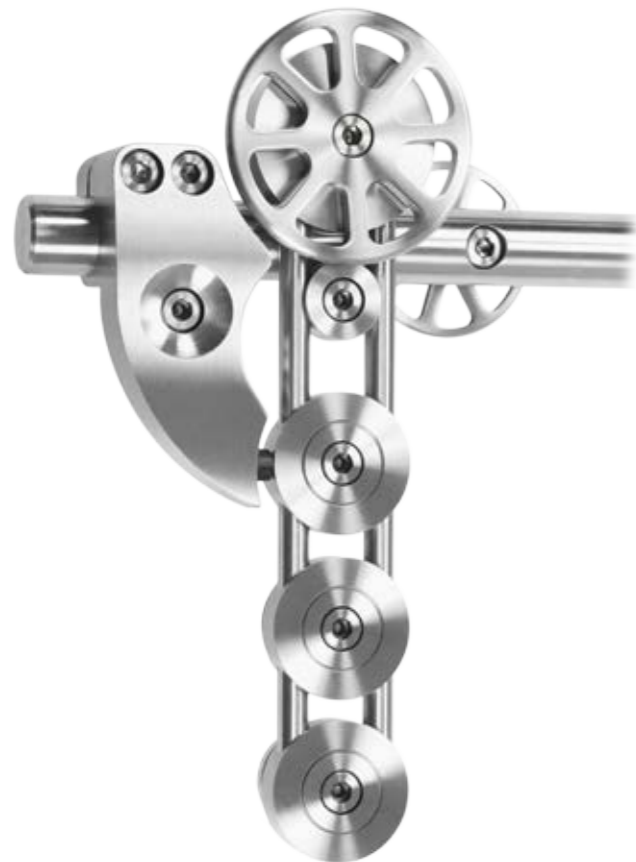

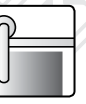

## PURIST ST.1055.PU

- + System komplett ohne sichtbare Verschraubungen (Senkpunkthalter/magnetische Abdeckungen) + Besonders leichte Reinigung der Beschläge + Laufschiene und Zubehörteile komplett aus massivem Flachprofil gefertigt + Lieferbar mit MWE-Soft-Stop-Technik + Kann für alternative Glasstärken mit normalen Glaspunkthaltern bestellt werden (Standard sind Senkpunkthalter) + Geeignet für Türblätter aus Glas, Holz, Metall und Kunststoff
- + Türblattgewicht bis 135 kg

- + System without visible screw connections (countersunk point holders/magnetic covers) + Hardware especially easy to clean + Rail and hardware made completely of solid, flat-profile material + Available with MWE soft stop technology + Also available with normal glass point holders for alternative glass thicknesses (countersunk point holders are standard)
- + Suitable for glass, wood, metal or plastic door panels + Door panel weight up to 135 kg

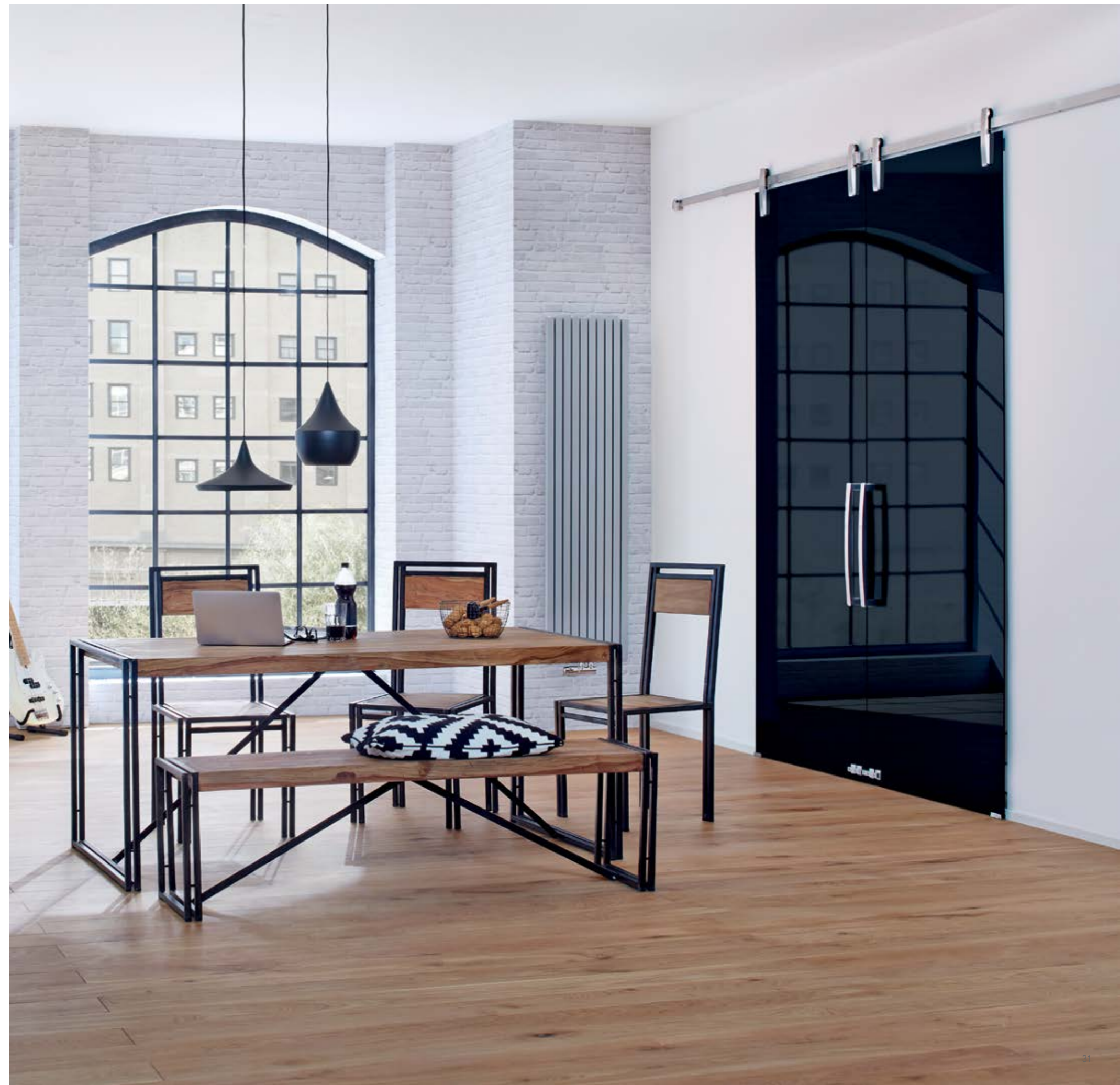



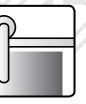

## Stahlbeschlag SB.0001

+ Rollwagen, Laufschiene und Zubehörteile komplett aus Stahl gefertigt  
 + Hervorragende Laufeigenschaften + Geeignet für Türblätter aus Glas, Holz, Metall und Kunststoff + Hohe Objekttauglichkeit durch zwei Punkthalter + Lieferbar mit MWE-Soft-Stop-Technik und Synchronsteuertechnik + Türblattgewicht bis 190 kg + Oberfläche: Stahl brüniert, nicht lackiert

## BARN DOOR HARDWARE SB.0001

+ Roller, rail and accessories completely made of steel + Runs smoothly + Suitable for glass, wood, metal or plastic door panels + Available with MWE soft stop technology and synchronous technology + Door panel weight up to 190 kg + Surface: blackened finish, not vanished



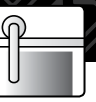

*Premium Edition*

AKZENT R ST.1043.AR

+ Rollwagen, Laufschiene und Zubehörteile komplett aus massivem Flachprofil gefertigt + Lieferbar mit MWE-Soft-Stop-Technik und Synchrontechnik + Geeignet für Türblätter aus Glas, Holz, Metall und Kunststoff + Türblattgewicht bis 135 kg

+ Roller carriage, rail and fittings all made of solid, flat-profile material + Available with MWE soft stop technology and synchronous technology + Suitable for glass, wood, metal or plastic door panels + Door panel weight up to 135 kg



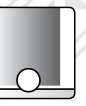

## TERRA ST.1060.TE

+ System mit Bodenlaufschiene + Gewicht des Türblatts wird direkt auf den Boden übertragen + Verschraubte, geklebte oder eingelassene Bodenlaufschiene lieferbar + Lieferbar mit MWE-Soft-Stop-Technik + Türblattgewicht bis 135 kg

+ System with floor track + Weight of door panels is transmitted directly to the floor + Bolted, glued or flush-mounted floor track available + Available with MWE soft stop technology + Door panel weight up to 135 kg



Bild zeigt das Terra-Schiebetür-System mit in die Decke eingelassenem Führungsprofil  
This photograph demonstrates a Terra sliding door system with a recessed ceiling track



## TERRA AKZENT

ST.1064.TA

+ System mit Bodenlaufschiene  
 + Gewicht des Türblatts wird direkt auf den Boden übertragen + Durch magnetische Abdeckungen keine sichtbaren Verschraubungen + Geringe Spaltmaße zwischen Türblatt und Wandelement durch mittig unter der Glastür angeordnete Rollwagen + Lieferbar mit MWE-Soft-Stop-Technik + Türblattgewicht bis 80 kg

+ System with floor track  
 + Weight of door panels is transmitted directly to the floor + Magnetic covers conceal the screw connections + Low clearance between door panel and wall element due to rollers set in the middle under the glass door + Available with MWE soft stop technology + Door panel weight up to 80 kg



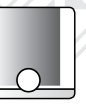

## TERRA H ST.1061.TH

- + Rollwagen zum Einlassen speziell für Holztürblätter + System mit Bodenlaufschiene + Gewicht des Türblatts wird direkt auf den Boden übertragen
- + Verschraubte, geklebte oder eingelassene Bodenlaufschiene lieferbar
- + Lieferbar mit MWE-Soft-Stop-Technik
- + Türblattgewicht bis 135 kg

- + Countersunk rollers specially designed for wood door panels + System with floor track + Weight of door leaf is transmitted directly to the floor + Bolted, glued or flush-mounted floor track available + Available with MWE soft stop technology
- + Door panel weight up to 135 kg





*Premium Edition*

## TERRA M ST.1062.TM

+ System mit Bodenlaufschiene + Gewicht des Türblattes wird direkt auf den Boden übertragen + Rückseitig keine sichtbaren Verschraubungen (Rollwagen wahlweise drehbar) + Geklebte, verschraubte oder eingelassene Bodenlaufschiene lieferbar + Geringe Spaltmaße zwischen Türblatt und Wandelement durch mittig unter der Glastür angeordnete Rollwagen + Lieferbar mit MWE-Soft-Stop-Technik + Türblattgewicht bis 155 kg

+ System with floor track + Weight of door panels is transmitted directly to the floor + No visible screw connections on the reverse (rollers can be mounted on either side) + Glued, bolted or flush-mounted floor track available + Low clearance between door panel and wall element due to rollers set in the middle under the glass door + Available with MWE-soft stop-technology + Door panel weight up to 155 kg





*Premium Edition*

## TERRA M XL

ST.1063.TM.XL

+ Für extrem große und schwere Türblätter + System mit Bodenlaufschiene + Gewicht des Türblatts wird direkt auf den Boden übertragen + Rückseitig keine sichtbaren Verschraubungen (Rollwagen wahlweise drehbar) + Geklebte, verschraubte oder eingelassene Bodenlaufschiene lieferbar + Türblattgewicht bis 400 kg

+ For extremely large and heavy doors + System with floor track + Weight of door panel is transmitted directly to the floor + No visible screw connections on the reverse (rollers can be mounted on either side) + Glued, bolted or flush-mounted floor track available + Door panel weight up to 400 kg



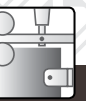

## MWE-SYNCHRON-TECHNIK

Bei der Synchrontechnik ermöglicht eine Drahtseil-Verbindung das gegenläufige Öffnen zweier Türflügel. Neben der ausgereiften Technik besteht vor allem das anspruchsvolle Design der Synchronbeschläge, das eine komplexe Mechanik bewusst zur Schau stellt. Erhältlich ist die Synchrontechnik für die Schiebetürsysteme Klassik, Spider, Chronos, ProTec, Supra und Akzent R zur Verwendung mit synchrongekoppelten, gegeneinander laufenden Glas- oder Holzschiebetüren.

## SYNCHRONOUS TECHNOLOGY

Our synchronous technology uses a wire connection to enable the simultaneous opening of double doors in opposite directions. This sophisticated engineering is matched by the appealing design of the synchronous hardware, which deliberately showcases the complex mechanism. Synchronous technology is available for the Klassik, Spider, Chronos, ProTec, Supra and Akzent sliding door systems, to enable the synchronous opening of double glass or wood sliding doors.





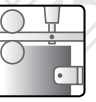

## MWE-SOFT-STOP-TECHNIK

- + 5 Jahre Gewährleistung (nicht auf Verschleißteile) + Getestet mit über 100.000 Zyklen + Lineare Kraftverteilung ermöglicht noch leichtere Bedienung + Langjährige Ersatzteilversorgung garantiert
- + Neue Mitnehmer-Nase komplett aus Edelstahl (Rollwagen oben) + Einfachste Montage der Dämpfer + Statt 75 kg jetzt bis zu 100 kg Türblattgewicht + Statt 70 mm jetzt 55 mm Profilhöhe (Rollwagen unten)

## MWE-SOFT-STOP-TECHNOLOGY

- + 5 years warranty (Except for expendable parts) + Tested with more than 100,000 cycles + Linear force distribution allows ease of operation + Long-term supply of spare parts + New MWE-Lug entirely made of stainless steel (roller above) + Easy installation of dampers + Instead of 75 kg now up to 100 kg panel weight + instead of 70 mm now 55 mm top channel height (roller below)

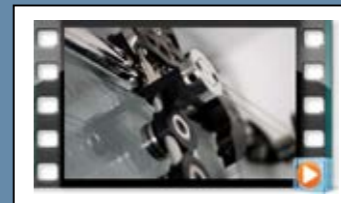

VIDEO





*Premium Edition*

## AKZENT DREHSTANGE DT.8510.AK

Der Einsatz von Drehtüren mit individuellem Akzent gewinnt in der modernen Architektur immer mehr an Bedeutung. Mit den Drehtürbeschlägen von MWE setzen Sie klare gestalterische Zeichen. Herausragende Funktionalität und perfekte Verarbeitung halten, was das außergewöhnliche Design verspricht.

## AKZENT PIVOT BAR DT.8510.AK

Pivoting doors with an individual touch are becoming more and more en vogue in contemporary interior design. Doors in MWE's Akzent series are a highlight in any setting. The striking design is perfectly matched by outstanding functionality and the unparalleled quality of the craftsmanship.



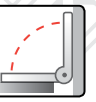

## AGITUS L

+ Alle Verschraubungen liegen elegant verdeckt hinter magnetischen Abdeckungen + Kompletter Beschlag aus Vollmaterial gefertigt + Sehr kompakte Abmaße durch elegante Slim-Line-Optik + Einfache Reinigung durch minimale Spaltmaße + Wand- und Glasanbindung lieferbar + Türblattgewicht bis 75 kg

+ All screw connections are elegantly concealed behind magnetic covers + All hardware made of solid material + Very compact dimensions with elegant slim-line look + Easy cleaning thanks to minimal clearance + Wall and glass connection available + Door panel weight up to 75 kg.





*Premium Edition*  
AZURE

*Premium Edition*  
BALEA

*Premium Edition*  
SPIDER

AKZENT R

AKZENT

PLANUS



TG.1137



TG.1140



TG.1513



TG.1143



TG.1039



TG.1038

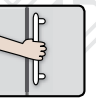

# LUNA



TG.1511

# LINEA



TG.1524

# SOLARIS



TG.1527

# UNIX



TG.1007

# PROTEC



TG.1016

# KLASSIK

Mit verschweißtem Deckel: Metro TG.1100



TG.1101

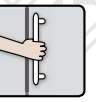

### Stilettgriff mit Profilzylinder



mit durchgehendem  
Profilzylinder



mit durchgehendem  
Profilzylinder/WC-Verriegelung

TG.1150.PZ  
TG.1150.WC

### Stilettgriff Klassik



TG.1150

### Stilettgriff Klassik mit Zylinderschloss



mit Zylinderschloss

TG.1150.S

### Stilettgriff Akzent



mit Zylinderschloss

TG.1150.S/AK

### Griffleiste



TG.3512

### Türgriff Stahl



TG.0001

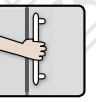

GRIFFMUSCHELN

GRIFFMUSCHEL GR.5905 / H



GRIFFMUSCHEL GR.3226

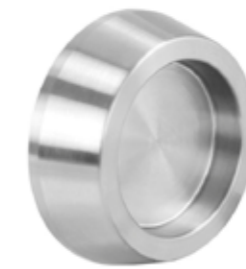

GRIFFMUSCHEL GR.6600



GRIFFMUSCHEL GR.6090



GRIFFMUSCHEL GR.5908



GRIFFMUSCHEL GR.6605 / H



GRIFFMUSCHEL GR.5941



GRIFFMUSCHEL GR.8030



GRIFFMUSCHEL GR.7545



# DUSCHSYSTEME

SHOWER SYSTEMS







## Duschsysteme mit Drehtüren

Shower systems with a pivot door

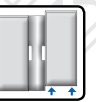

## SPIRIT DU.334X

Ein stilvollerer Allrounder ist das selbst-schließende Hebeband SPIRIT. Hier-auf basierend wurde eine komplette Beschlagsserie von MWE entwickelt, die mit ihrem klaren und gleichzeitig edlen Look in jeder Verbindung einen überzeu-genden Eindruck macht. Magnetische Abdeckungen kaschieren dezent die Verschraubungen und sorgen für eine leichte Reinigung der Edelstahlflächen. Einsetzbar bis zu einem Türblattgewicht von 50 kg.

The self-closing SPIRIT lifting hinge is a stylish all-rounder based on which MWE has developed an entire series of fittings. Their simple and elegant look will make a positive impression on any type of connection. Magnetic caps discreetly hide the screws and allow the stainless steel surfaces to be cleaned easily. Door panel weight up to 50 kg.





## SPIRIT AKZENT DU.334X

Im Zuge der Entwicklung und Konstruktion neuer MWE-Duschbänder wurde auch das Hebeband Spirit unter die Lupe genommen und intensiv weiterentwickelt. Für die Liebhaber der geraden Linie gibt es ab sofort das Hebeband Spirit Akzent. Auch diese kantige Designvariante SPIRIT AKZENT verfügt über sämtliche technische Details der SPIRIT-Familie. Zudem wird die DIN für Duschbänder mit mehr als einer halben Million Testzyklen deutlich übererfüllt (bei geforderten 20.000 Zyklen). Einsetzbar bis zu einem Türblattgewicht von 50 kg.

During the development and construction of new MWE shower hinges, the SPIRIT lifting hinge was also examined carefully and enhanced. Fans of straight lines can now also take advantage of the SPIRIT Akzent lifting hinge. This angular-shaped version - SPIRIT AKZENT - boasts all the technical details of the SPIRIT family. It also exceeds the DIN requirements for shower hinges, withstanding over half a million cycles (the requirement is for 20,000 cycles). Door panel weight up to 50 kg.



Bild zeigt hochglanzpolierte Ausführung  
Picture shows mirror-finished version

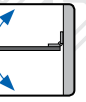

## AGITUS M PT.721X

Das Pendelband Agitus M ist die kleinere Variation vom Agitus L und mit seinem besonders geringen Schließwinkel speziell für begrenzte Badsituationen geeignet. Alle Befestigungen des aus Vollmaterial gefertigten Beschlages liegen hinter flächenbündigen Magnetabdeckungen. So auch die Einstellschrauben für die Nullstellung, die hier ganz einfach von einer Seite eingestellt werden kann. Einsetzbar bis zu einem Türblattgewicht von 50 kg.

The AGITUS M swinging hinge is a smaller modified version of the AGITUS L and, thanks to its particularly small closing angle, is ideal for narrow bathrooms. All fasteners for the solid metal shower door fitting are hidden behind flush magnetic caps. The same applies to the adjusting screws for the neutral position, which can also quite easily be adjusted from one side. Door panel weight up to 50 kg.



## AGITUS L

Das Pendeltürband AGITUS M ist auch in einer größeren Variante erhältlich: AGITUS L. Mehr dazu im Bereich der Türsysteme oder online unter [www.mwe.de](http://www.mwe.de)

Door hinge AGITUS M is available in a bigger version as well: AGITUS L. Please read more about it in our door systems column or: [www.mwe.de](http://www.mwe.de)



Bild zeigt hochglanzpolierte Ausführung  
Picture shows mirror-finished version



DUSCHBAND  
HINGE

VERBINDER GLAS-GLAS  
CORNER CONNECTOR

TÜRGRIF  
BAR HANDLE

VERBINDER GLAS-WAND  
CORNER CONNECTOR

Interessiert? Jetzt anrufen:  
Please call us now:

02582 / 9960-0

Bild zeigt hochglanzpolierte Ausführung  
Picture shows mirror-finished version

**MOVE®**  
by MWE Edelstahlmanufaktur

## DUSCHSERIE MOVE

Diese neue Produktserie erlaubt es Ihnen eine Duschsituation zu erschaffen, in der alle Produkte in ihrer Form aufeinander abgestimmt sind. Diese Homogenität in der Gesamtoptik ist nicht die einzige Besonderheit in dieser neuen Serie. Zudem haben alle Bänder und Verbinder dieselbe Bauhöhe. Die Freiheit, die dank des neuen Duschsystems entsteht, spiegelt sich auch in der Grundform der Bänder und Verbinder wieder.



Move Glas-Wand Anbindung DD.0121  
Move hinge glass-wall DD.0121



Move Knauf DD.0310  
Move Door Knop DD.0310



Move Pendelband Glas-Wand Anbindung DD.3390  
Move swinging hinge glass-wall DD.3390



Move Hebeband Glas-Wand Anbindung DD.0110.L/R  
Move lifting hinge glass-wall DD.0110.L/R

## SHOWER SYSTEM MOVE

This new product line allows to create any imaginable shower application with identical shape and same design accessories. Homogeneity of the design is not the only feature of this line. Using the modular principle you can use all components in one application without changing the visual appearance. The product line contains all required fittings; all hinges and joints come with the same dimensions.

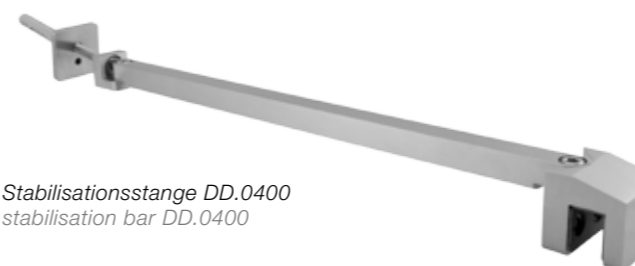

Move Stabilisationsstange DD.0400  
Move stabilisation bar DD.0400

**MVE**<sup>®</sup>  
by MWE Edelstahlmanufaktur

UNSER NEUES  
DUSCHSYSTEM



Bild zeigt hochglanzpolierte Ausführung  
Picture shows mirror-finished version



*Premium Edition*

EDELSTAHLZARGE LIGHT

EZ.8500.L

Duschkabinen mit markanten Rahmen. Der Eingang der U-förmigen Duschkabinen wird eingerahmt durch die massiven, »Akzent-typischen« Edelstahlzargen. Am Boden schließen die Festteile mit einem sehr feinen Edelstahlprofil ab. Durch die umlaufenden Dichtelemente im Zusammenspiel mit dem massiven Rahmen wird der Wasseraustritt minimiert. Für die MWE-Edelstahlzarge gibt es aufgrund des vielfältigen Zubehörs abwechslungsreiche Einsatzmöglichkeiten.

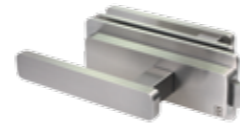

Schlosskasten Akzent R Studio inkl. Drückerpaar  
Akzent R Studio door opener incl.



Türband Akzent R  
Akzent R door hinge



Seitenverbinder  
Edge connector



Glas-Glas-Eckverbinder  
Glass-to-Glass corner connector



Glas-Wandverbinder  
Glass-to-Wall connector

DOOR FRAME LIGHT

EZ.8500.L

Shower enclosures with distinctive frames. The door to the U-shaped shower enclosure is a solid stainless steel frame typical of the Akzent system. The fixed elements are sealed to the floor by a very thin stainless steel section. The combination of the frame and the allround sealing elements for the door leaf ensure a high degree of watertightness for the two shower units. Application possibilities for this MWE stainless steel frame are multifaceted with various accessories.





# Duschsysteme mit Schiebetüren

Shower systems with sliding doors



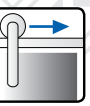

## MIAMI DU.1022

Dieses Duschsystem zeichnet sich durch seine hohe Stabilität und eine maximale Montagefreundlichkeit aus. Konzipiert wurde Miami für Nischenduschen und für Einbausituationen, bei denen eine möglichst breite Duschtür zum Einsatz kommen soll. Ein einfaches Kürzen der Laufrohre ist bei Maßtoleranzen vor Ort somit schnell möglich. Die Standardoberfläche ist geschliffen in Korn 600 (Schmuckqualität), auf Wunsch ist das Duschsystem auch in teilpoliert oder komplett hochglanzpoliert lieferbar. Einsetzbar bis zu einem Türblattgewicht von 55 kg.

This impressive shower system is extremely stable and very easy to install. The Miami system has been designed for recessed shower enclosures and for installation situations where the shower door needs to be as wide as possible. The rail can be quickly and easily shortened to fit the maximum tolerances or if bearing sets are used. The standard finish is made from brushed 600 grit (decorative quality) and there is also an option for the shower system to be supplied with a partially polished or highly polished finish throughout. Door panel weight up to 55 kg.



Zum Montagevideo  
Deutsch



To installation video  
in English





*Premium Edition*

LUNA DU.1019

Unaufdringlich, klar und mit kühler Eleganz besticht die schlanke Linienführung des Duschsystems Luna. Durch den herausnehmbaren Türstopper lassen sich die Türen ohne Glasüberstand öffnen und somit reinigen. Die präzisen Ausfräsungen lassen die Dusche LUNA weniger wuchtig erscheinen und gewähren den Blick auf die handverarbeiteten Rollen. Einsetzbar bis zu einem Türblattgewicht von 65 kg.

The impressively unostentatious and simple LUNA shower system has a cool elegance. A precise milled edge guarantees a view of the hand-finished rollers with a less massive appearance. The removable door stoppers mean that the doors can be opened, and therefore cleaned, without the glass overlapping. Door panel weight up to 65 kg.



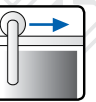

## CLARO DU.1014

Mit einem Maximum an Funktionalität ist das Duschsystem Claro ein Minimalist unter den Duschen aus dem Hause MWE. Neben dem sehr kleinen Spaltmaß und den leicht laufenden Rollen ist auch hier der Türblattstopper so konzipiert, dass die komplette Glasfläche gereinigt werden kann. Einsetzbar bis zu einem Türblattgewicht von 65 kg.

Featuring outstanding functionality, the CLARO shower system boasts MWE's minimalist design. In addition to its small dimensions and easy-running rollers, the door panel stopper is designed so that the entire surface of the glass can be cleaned. Door panel weight up to 65 kg.



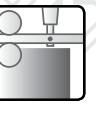

## STABILISATIONSSTANGE

DU.335X

Bei der Konstruktion und Entwicklung der neuen Stabilisationsstange war uns ein filigranes Design des Produkts mit einem Höchstmaß an Flexibilität wichtig, das zudem durch besondere Stabilität überzeugt. Der Festteilhalter ist an beiden Enden mit einer Teleskopfunktion ausgestattet. Darüber hinaus sind sämtliche Befestigungspunkte im Winkel verstellbar und zudem waagrecht oder senkrecht montierbar.

## TELESCOPIC SUPPORT BAR

DU.335X

We have been dealing intensively with technical requirements and considering many ideas of our customers to develop the new support bar. The result is a solid slim product of high flexibility. Fabrication of solid material makes the bar perfectly stable. The support bar features telescopic functions on both ends. Furthermore all clamping mechanisms are rotatable and can be fixed in horizontal and vertical positions.

Bild zeigt hochglanzpolierte Ausführung  
Picture shows mirror-finished version



Teleskopfunktion |  
Telescopic function  
750 mm – 1200 mm

# LEITERSYSTEME

LADDER SYSTEMS

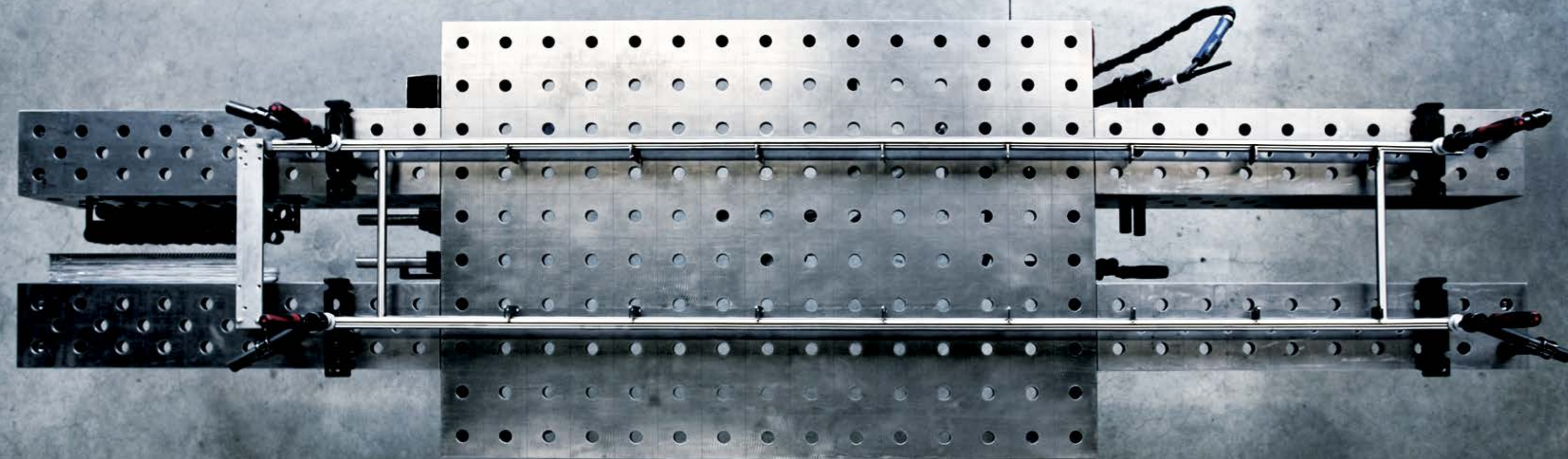



# Baukasten Leiter | Ladder building blocks

## 1. DAS SYSTEM THE SYSTEM

Klassik oder Akzent

Der erste Schritt ist die Entscheidung für das Design des Grundkörpers. Wird eher ein runder oder doch lieber ein eckiger Holm bevorzugt? Gern unterstützen wir Sie bei der Auswahl.

The first step is the decision concerning the design of the basic body. Is a round-ed-off or square shaped ladder stringer preferred? We're happy to help with your selection.

## 2. DER LEITERKOPF | THE LADDER HEAD

Auswahl der Funktion | Function selection

Der Kopf einer Leiter bestimmt die Funktion des neuen Einrichtungs-Stücks. Die Funktion hängt von der Situation ab, in der die Leiter zum Einsatz kommt.

The head of the ladder determines the functionality of this new piece of equipment. The function depends on the situation in which the ladder is being used.

## 3. DIE STUFEN | THE STEPS

Auswahl des Designs | Design selection

Hier entsteht Ihre individuelle Leiter. Sie bestimmen über Material, Form, Farbe und Veredelung. Bei hohen Leitern empfehlen wir den Einsatz von flachen Stufen aus Holz oder Edelstahl.

Your unique ladder is designed in this stage. You specify the material, shape, colour, and surface texture. In case of high ladders, we recommend the use of flat wooden or stainless steel steps.

## 4. DER LEITERFUSS | THE LADDER BASE

Auswahl des Leiterfußes | Ladder base selection

Auch der Fuß einer Leiter beeinflusst ihre Funktion. Soll die Leiter durch leichtes Anheben oder durch Rollen hin und her bewegt werden?

The base of the ladder also influences its function. Should the ladder be able to be moved back and forth by lifting or with rollers?

## 5. ZUBEHÖR | ACCESSORIES

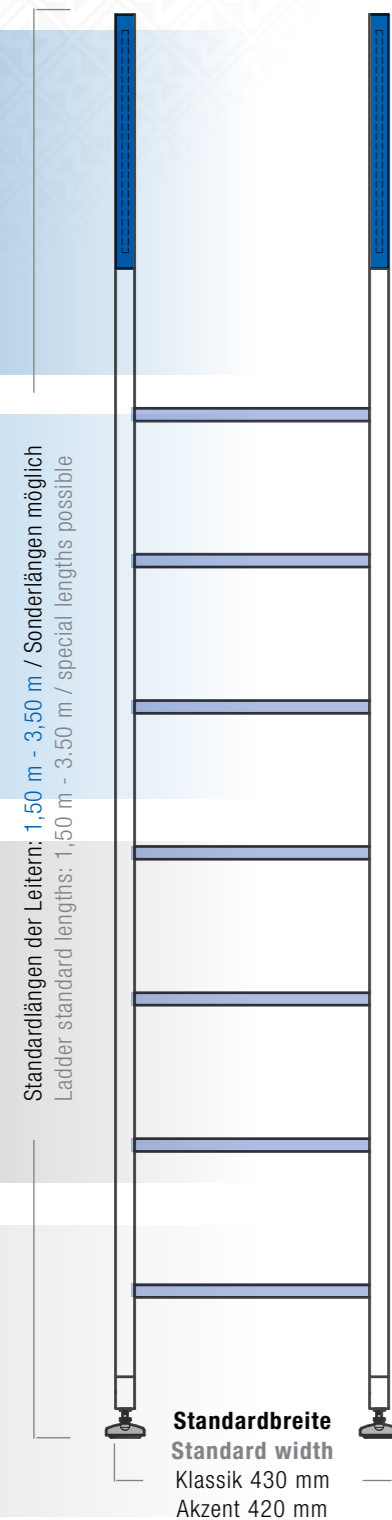

## Das Holmprofil | Shape of the verticals

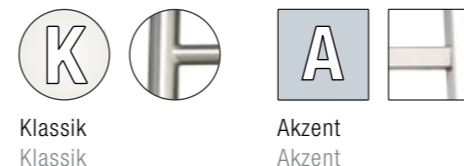

## Das Design | The Design



## Der Leiterkopf & die Funktion | The ladder head & functionality



## Die Sprossen und Stufen | The rungs and steps

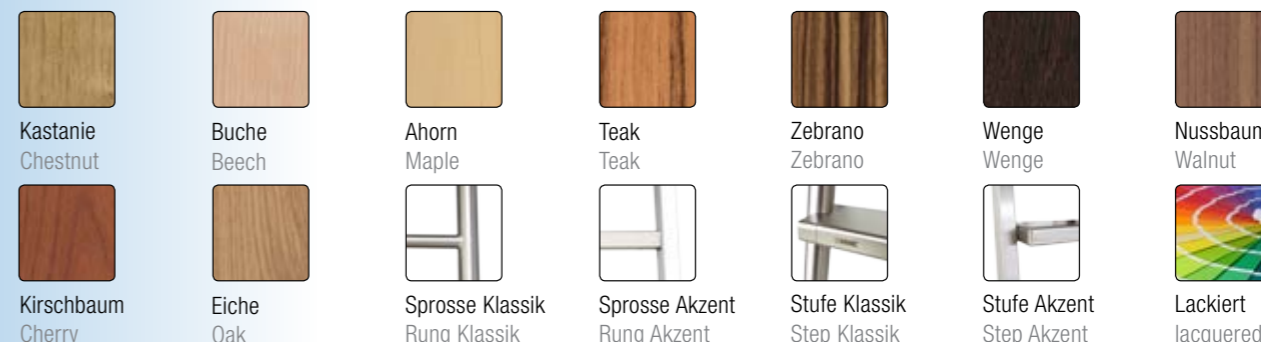

## Der Fuß | Ladder base



## 5. Zubehör | Accessories

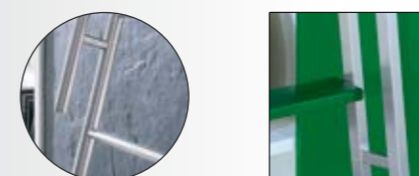

Ab einer Höhe von 3000 mm wird standardmäßig eine Reling installiert.  
At 3,000 mm and higher, safety rails are installed automatically.

# SYSTEM KLASSIK

## EDELSTAHL-RUNDRÖHR ROUND DESIGN

**K** Das private oder geschäftliche Interieur Design resultiert aus einer klaren persönlichen Entscheidung für eine gewisse Formensprache. Da wir das verstehen, bieten wir für jede Raumvision die Antwort. Das Grundgerüst einer jeden Leiter ergibt sich aus ihren Holmen. Ist die Einrichtung klassisch, modern oder skandinavisch mit einem Schuss Landhaus, wirken allzu harte Kanten deplatziert. Hierfür ideal sind unsere KLASSIK Leitern. Ihre Holme bestehen aus Edelstahlrundrohren, die ganz nach Wunsch angepasst werden können. Ob mit Sprossen oder mit Stufen – die Weiterverarbeitung vollendet das Design.

Interior design for private or business environments is the result of clear personal decisions for a certain style of design. We understand this, which is why we offer solutions for the vision you have. The basic frame of a ladder depends on its stringers.

If the furnishings are classical, modern, or Scandinavian with a slightly rustic atmosphere, edges that are too hard will seem out of place. Our KLASSIK ladders are ideal in this case. Its stringers are made of stainless tubular steel that may be customised to match any need. Whether with rungs or steps, the finishing process completes the design.



Mit Sprossen | With rungs



Mit Holzstufen | With wooden steps



Mit Edelstahlstufen | With stainless steel steps

Edelstahl- und Holzstufen können in allen möglichen RAL-Farbtönen beschichtet werden.

Stainless steel and wooden steps are able to be painted in any RAL colours.



Edelstahlstufe teilweise pulverbeschichtet  
Stainless steel step, partially powder coated



# SYSTEM AKZENT

## EDELSTAHL-VIERKANTPROFIL SQUARE DESIGN

**A** Das Erscheinungsbild einer jeden Leiter ergibt sich aus der Form der Holme. Ihre moderne Einrichtung fällt durch Klarheit und Geradlinigkeit auf. Prägnante und schnörkellose Konturen halten Sie im Wohlfühlmodus ...

Dann verweisen wir auf unsere AKZENT Leitern. Die Holme aus Edelstahl-Vierkantprofil nehmen die Linienführung konsequent auf. Auch die AKZENT Leiter kann über sämtliche Bestandteile individuell den Kundenvorstellungen angepasst werden.

The appearance of every ladder is the result of the shape of the ladder stringers. Your modern furnishings are defined by clarity and straight lines. Concise, sober contours keep you in your comfort zone...

Allow us to introduce our AKZENT ladders. The stainless rectangular steel stringers maintain these straight lines. All of the components of AKZENT ladders are also able to be customised individually according to customer needs.



Mit Sprossen | With rungs



Mit Holzstufen | With wooden steps



Mit Edelstahlstufen | With stainless steel steps



Holzstufe, lackiert |  
Wooden step, lacquered



Edelstahlstufe, pulverbeschichtet  
Stainless steel step, powder coated



KLASSIK

Leitern schaffen Lebensräume  
Ladders create living space





## ANSTELLEITER SL.6000.KL

So einfach wie flexibel – unsere ANSTELLEITER KLASSIK. Sie benötigt keine Laufschiene und wird einfach an die Wand oder an ein Regal gelehnt. Ob im Ladenlokal, Büro oder Wohnzimmer – die Leiter lässt sich unkompliziert und schnell wie gewünscht umplatzieren. Eine Filzeinlage an den oberen Holmenden schützt Möbel und Wände und verhindert gleichzeitig ein Verrutschen. Höhen- und winkelverstellbare Füße gewährleisten dabei einen sicheren Stand.

## POSITIONABLE LADDER SL.6000.KL

It's as easy as it is flexible: our POSITIONABLE LADDER KLASSIK. It does not require a rail and leans easily onto a wall or shelf. Whether it's in a shop, office, or living room; this ladder is able to be moved quickly and easily as required. A coating on the top ends of the stringers protects furniture and walls and simultaneously prevents slipping. The height and angle-adjustable base ensures a secure standing position.

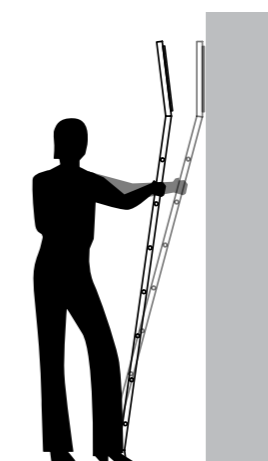

## EINHÄNGELEITER SL.6001.KL

Die EINHÄNGELEITER KLASSIK wurde entwickelt, um ein flexibles und schnelles Umsetzen zu ermöglichen. So kann diese Leiter ohne Probleme an mehreren Regalen eingesetzt oder einfach nach Gebrauch platzsparend flach an das Regal oder die Wand gelehnt werden. Auch für Verkaufsräume ist dieses Modell besonders geeignet, da es schnell und einfach von Auslage zu Auslage umgesetzt werden kann.

## HOOK LADDER SL.6001.KL

The HOOK LADDER KLASSIK was developed to enable flexible and fast implementation. This enables the ladder to be used without any problems at multiple shelves or simply to be placed easily into the shelf flat after use or leaned against the wall. This model is especially useful for sales rooms, since it is able to be easily moved from display area to display area.



## SCHIEBELEITER SL.6002.KL

Mit ihrem Rollenkopf lässt sich die SCHIEBELEITER ohne Mühen über eine Laufschiene von einer zur anderen Seite führen. Sie wird dabei leicht angehoben und rollt ruhig und sicher an Wand oder Regal entlang. Je nach Ausstattung wird sie mit beweglichen Leiterfüßen geliefert, die sich dem Anstellwinkel anpassen, oder mit Rollenfüßen inklusive Autostop-Funktion.

## SLIDING LADDER SL.6002.KL

The roller head allows the SLIDING LADDER to be moved from one side to another without any trouble via a rail. The ladder is lifted slightly and easily rolled safely along the wall or shelf. Depending on the features, it includes a moving ladder base that adjusts to the leaning angle or with rollers including an auto-stop function.

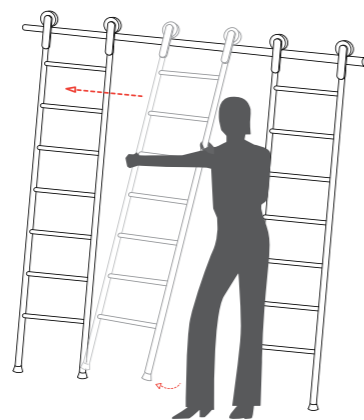

## TELESKOP LEITER SL.60003.KL

Dank der innovativen Teleskoptechnik können diese Schiebeleitermodelle nach Gebrauch platzsparend senkrecht an das Regal oder die Wand gestellt werden. Das ist gerade bei beengten räumlichen Verhältnissen oder direkt gegenüberliegenden Regalwänden eine große Hilfe.

## TELESCOPIC LADDER SL.6003.KL

Thanks to the innovative telescoping technology, these sliding ladder models may be set up vertically against the shelf or the wall as required to save space. This is very helpful, especially in case of tight spatial conditions or directly across from shelf units.

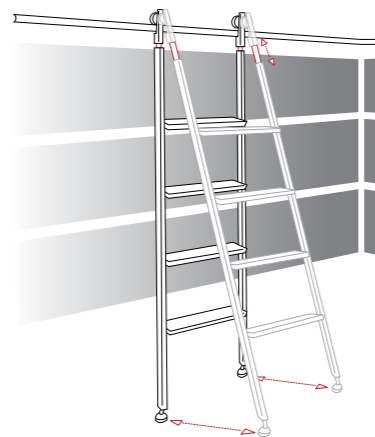

*Premium Edition*

## VARIO LEITER SL.6004.KL

Um die Ecke denken? Mit einer VARIO LEITER ist das kein Problem. Dank der Schwenkkopftechnik und einer zusätzlichen Rolle lässt sich die Leiter über gebogene Laufschiene bequem durch Raumecken führen.

## VARIO LADDER SL.6004.KL

Cutting corners? No problem with the VARIO LADDER. Thanks to the swivelling head technology and additional rollers, the ladder is able to move conveniently along curved rails across corners.

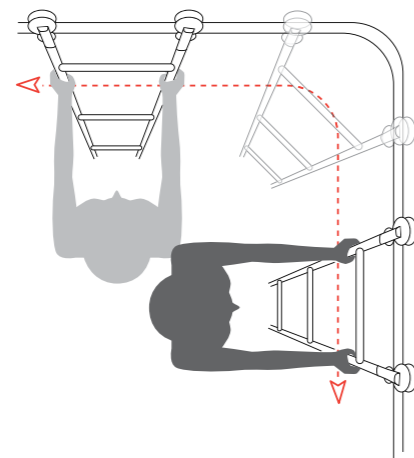

*Premium Edition*  
 VARIO-TELESKOP  
 LEITER SL.6005.KL

Sie lässt sich um die Ecke schieben und nach Benutzung am Leiterkopf zusammenschieben. Dieses Modell verbindet alle Vorzüge der TELESKOP- und der VARIO LEITER und eignet sich daher hervorragend für Situationen, bei denen besondere Bedürfnisse platzsparend erfüllt werden müssen.

VARIO-TELES-  
 COPIC LADDER SL.6005.KL

It may be moved around corners and pushed together at the ladder head after use. This model combines all of the benefits of the TELESCOPIC and the VARIO LADDER, which therefore makes it outstanding for situations that require special space-saving conditions.



Bild zeigt hochglanzpolierte Ausführung  
 Picture shows mirror-finished version



## TANGENS LEITER SL.6006.KL

Hohe Räume haben hohe Ansprüche. Die TANGENS LEITER wird diesen spielend gerecht. Sie geht dank der verlängerten Leiterholme - die nur als Griffe dienen - über die Laufschiene hinaus und ermöglicht somit das Erreichen großer Höhen. Dabei muss nicht auf das Höchstmaß an Komfort und Sicherheit verzichtet werden. Eine spezielle zweite Rolle dient hier als Aushebesicherung.

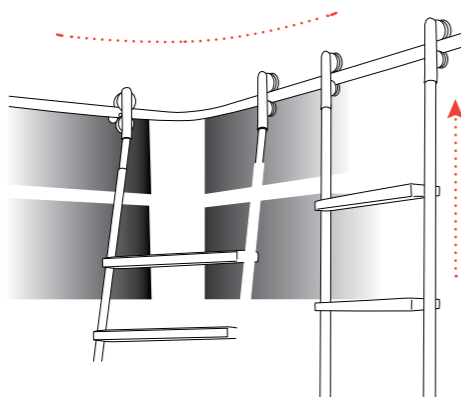
## TANGENS LADDER SL.6006.KL

High ceilings have high standards. For the TANGENS LADDER, this is child's play. Thanks to the extended ladder rails - which only serve as handles - that extend over the tracks, thus allowing to reach greater heights. The maximum level of convenience and safety is also ensured. A special second roller acts as a safety catch.

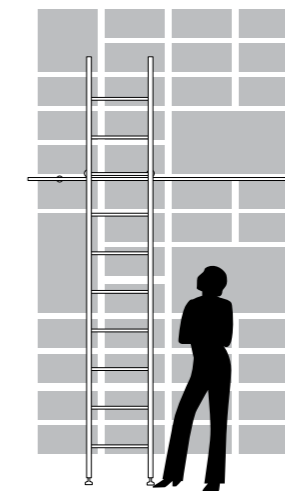



# AKZENT

Bild zeigt hochglanzpolierte Ausführung  
Picture shows mirror-finished version





## ANSTELLEITER SL.6000.AK

So einfach wie genial – ohne eine Laufschiene lässt sich die ANSTELLEITER AKZENT an jede gewünschte Stelle platzieren.

Der Winkel ermöglicht einen leichten Aufstieg. Höhen- und winkelverstellbare Leiterfüße gepaart mit einem aufwendig verarbeiteten Leiterkopf mit eingelassenen Möbelschutz-Elementen garantieren eine sichere Nutzung ohne Kippen oder Verrutschen.

## POSITIONABLE LADDER SL.6000.AK

It's as simple as it is genius: The POSITIONABLE LADDER Akzent may be placed at any position. The angle enables an easy ascent. A height-adjustable ladder base and a coating on the stringer head guarantee secure use free of tipping and sliding.



## EINHÄNGELEITER SL.6001.AK

Sie will nicht stören und macht sich nach Gebrauch gerne klein. Die EINHÄNGELEITER AKZENT besitzt am Kopf offene Haken, welche es ihr ermöglichen nach oben geschoben oder ganz ausgehängt zu werden. Um Platz zu sparen, wird die Leiter lotrecht an das Regal oder die Wand gestellt und macht den Weg frei für den Durchgangsverkehr.

## HOOK LADDER SL.6001.AK

It remains understated and can be put away after use. She does not like to disturb and loves to make herself small after use. The HOOK LADDER AKZENT, has open hooks on its head, which allows you to comfortably push the ladder upright or to easily unhinged here. In order to save space, the ladder is placed vertically against the shelf or wall to make space for other traffic.

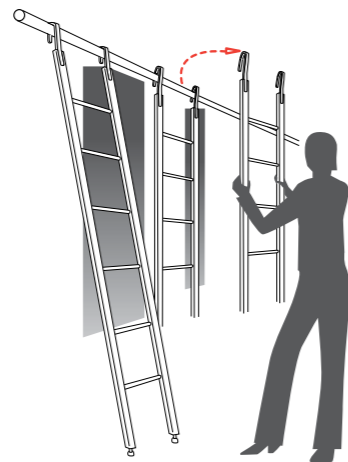

## SCHIEBELEITER SL.6002.AK

Die SCHIEBELEITER AKZENT mit dem klassischen Rollenkopf lässt sich leicht anheben und ganz unkompliziert von der einen auf die andere Seite schieben. Sicher und elegant wird die Leiter immer dorthin bewegt, wo man sie gerade benötigt. Mit dem optionalen Rollenfuß kann die Leiter ohne vorheriges Anheben bewegt werden.

## SLIDING LADDER SL.6002.AK

The SLIDING LADDER AKZENT, which features a classic rolling head, is easy to lift and moves from one side to the other without any problems. The ladder is always able to move safely and elegantly to wherever it is needed. The optional roller base enables the ladder to be moved without prior lifting.

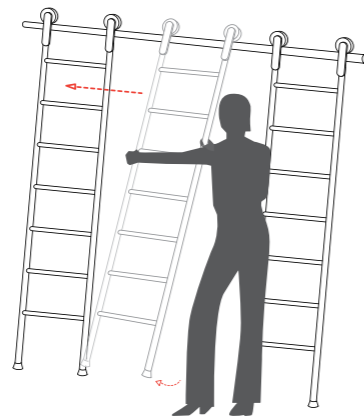



## TELESKOP LEITER SL.6003.AK

Dank der im Leiterkopf eingebauten Teleskop-Technik steht die TELESKOP LEITER bei Gebrauch im sicheren Winkel zum Regal. Wird sie nicht benötigt, kann man sie lotrecht an das Schrankelement oder an die Wand stellen, so dass sie auch bei beengten räumlichen Verhältnissen nie zum Hindernis wird. In den Holmenden befinden sich bewegliche Stellfüße, die sich jedem Winkel sicher anpassen.

## TELESCOPIC LADDER SL.6003.AK

Thanks to the telescoping technology built into the ladder head, the TELESCOPIC LADDER is placed at a safe angle against the wall during use. When it is not required, it may be stored vertically at the cabinet or at the wall to that is never becomes an obstacle in case of tight spatial conditions. The ends of the ladder stringers feature movable rubber feet that safely adjust to any angle.

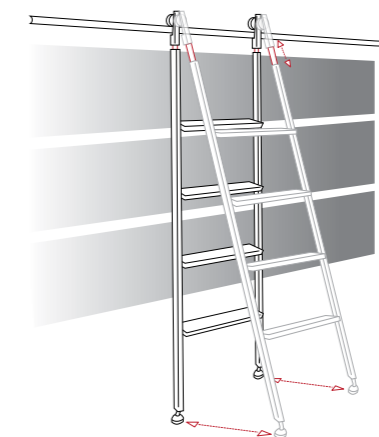

*Premium Edition*

## VARIO LEITER SL.6004.AK

Die VARIO LEITER AKZENT verbindet gekonnt über Eck liegende Regal- oder Schranksysteme. Dank der Schwenkkopftechnik lässt sich die Leiter über gebogene Laufschiene bequem durch Raumecken führen.

## VARIO LADDER SL.6004.AK

The VARIO LADDER AKZENT skilfully combines shelves and cabinet systems across corners. Thanks to the swivelling head technology, the ladder is able to be moved conveniently around the corners of rooms via curved rails.

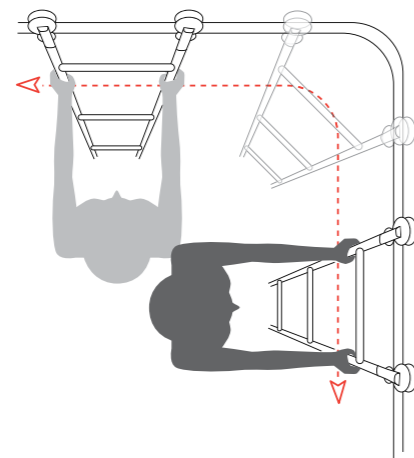

*Premium Edition*  
 VARIO-TELESKOP  
 LEITER SL.6005.AK

Auch geeignet für komplexe und hohe Regalsysteme: die VARIO-TELESKOP LEITER. Sie läuft ruhig über gebogene Laufschiene um die Ecke und kann durch die Teleskop-Technik zusammengeschoben und lotrecht abgestellt werden. Das ist optimale Raumnutzung.

VARIO-TELES-  
 COPIC LADDER SL.6005.AK

It's also suitable for complex and high shelf systems: The VARIO-TELESCOPIC LADDER. It runs gracefully around corners via curved rails and is also able to be collapsed via the telescoping technology and stored vertically. This maximises space utilisation.

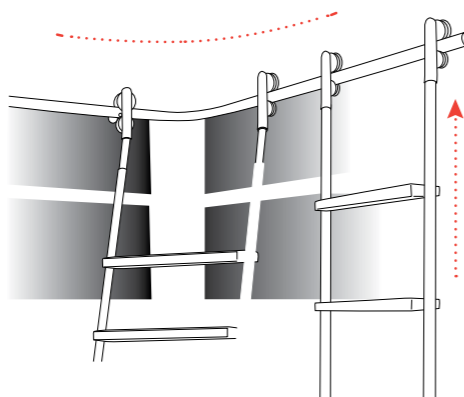



## TANGENS LEITER SL.6006.AK

Wer hoch hinaus will, braucht eine TANGENS-LEITER. Von der typischen Sonderkonstruktionsleiter entwickelte sie sich zum festen Bestandteil unseres Sortiments. Über die Laufschiene hinaus verlängerte Holme, die nur als Griffe dienen und eine spezielle Aushebesicherung machen das Überwinden großer Höhen sicher und komfortabel.

## TANGENS LADDER SL.6006.AK

To reach even further, you'll need the TANGENS LADDER. This developed from a typical special construction ladder to become a permanent feature of our product palette. Extended bars that only serve as handles and a special safety lift-out mechanism, makes overcoming great heights safe and comfortably.

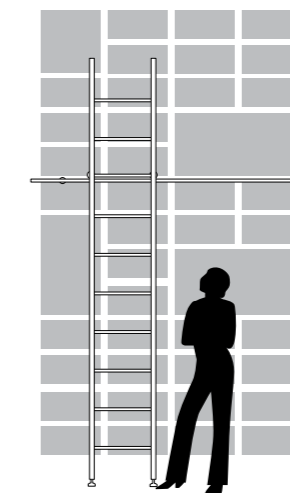

## DIE HOLZLEITER SL.6030/SL.6031

Auch vorgefertigte Leitern aus Holz statten wir mit unseren Leiterköpfen aus. Durch eine Nutfräsung in der HOLZLEITER können sowohl das Rollwagenschwert als auch der Leiterhaken bündig eingelassen werden. Ein direktes Verschrauben auf der Oberfläche der Leiter ist ebenfalls möglich.

## WOODEN LADDERS SL.6030/SL.6031

Even DIY wooden ladders can be modified to become rolling ladders by adding MWE ladder hangers. A milled groove in the WOODEN LADDER enables the trolley support and the ladder hook to be inserted flush in the body. Screw fasteners directly on the surface of the ladder are also possible.

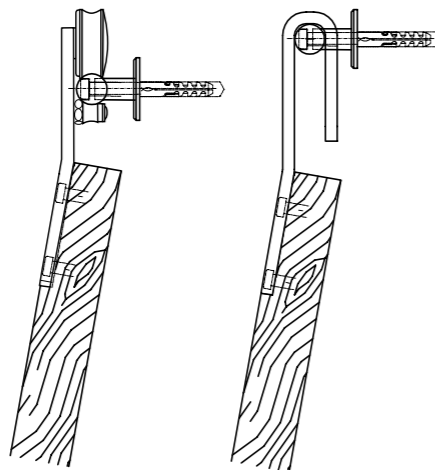

SL.6030

SL.6031







Fachhändler-Distributor:

[www.mwe.de](http://www.mwe.de)